

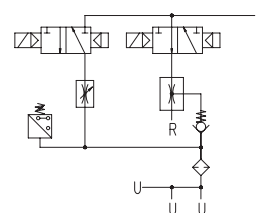

GENERATORI DI VUOTO MULTISTADIO E MULTIFUNZIONE MVG 3 e MVG 7

Sono disponibili i disegni 3D sul sito vuototecnica.net

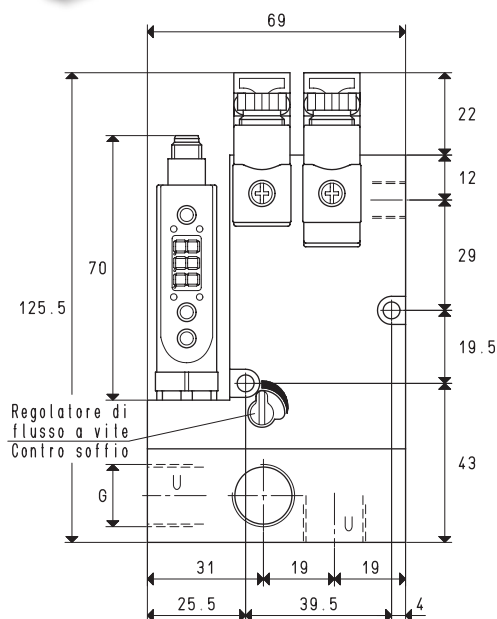
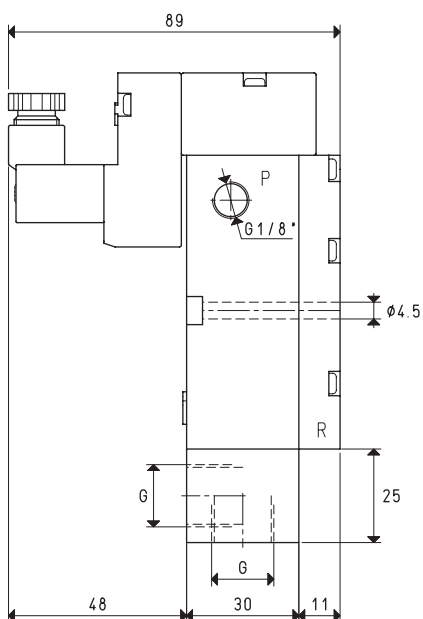

P=CONNESSIONE ARIA COMPRESSA R=SCARICO U=CONNESSIONE VUOTO

Art.		MVG 3			MVG 7		
Quantità di aria aspirata	m ³ /h	2.8	3.0	3.2	5.6	6.0	6.6
Massimo grado di vuoto	-KPa	50	70	85	50	70	85
Pressione finale	mbar ass.	500	300	150	500	300	150
Pressione di alimentazione	bar	3	4	5	3	4	5
Pressione di alimentazione ottimale	bar			5			5
Consumo di aria	NI/s	0.5	0.6	0.8	0.8	1.0	1.3
Max quantità d'aria soffiata a 5 bar	l/min			205			205
Posizione elettrovalvola d'alimentazione	NO/NC			NO			NO
Posizione elettrovalvola d'espulsione	NC			NC			NC
Tensione d'alimentazione	V			24 DC			24 DC
Assorbimento elettrico	W			1 x 2			1 x 2
Uscita vacuostato				PNP			PNP
Grado di protezione	IP			65			65
Temperatura di utilizzo	°C			-10 / +60			-10 / +60
Livello di rumorosità alla pressione di alimentazione ottimale	dB(A)			66			70
Peso	Kg			0.666			0.670
G	Ø			G1/4"			G3/8"

N.B. Per ordinare il generatore: con elettrovalvola d'alimentazione NC, indicare il codice MVG .. NC;
 senza vacuostato digitale, indicare il codice MVG .. SV;
 senza elettrovalvola d'espulsione, indicare il codice MVG .. SC.

N.B. Tutti i valori di vuoto indicati in tabella sono validi alla normale pressione atmosferica di 1013 mbar ed ottenuti con una pressione di alimentazione costante.
 L'alimentazione dei generatori di vuoto, deve essere effettuata con aria compressa non lubrificata, filtrazione 5 micron, secondo norma ISO 8573-1 classe 4.

Rapporti di trasformazione: N (newton) = Kg x 9.81 (forza di gravità); inch = $\frac{mm}{25.4}$; pounds = $\frac{g}{453.6} = \frac{Kg}{0.4536}$ Adattatori per filettature GAS - NPT disponibili a pag. 1.130



Portata d'aria (NI/s) ai diversi gradi di vuoto (-KPa), alla pressione di alimentazione ottimale

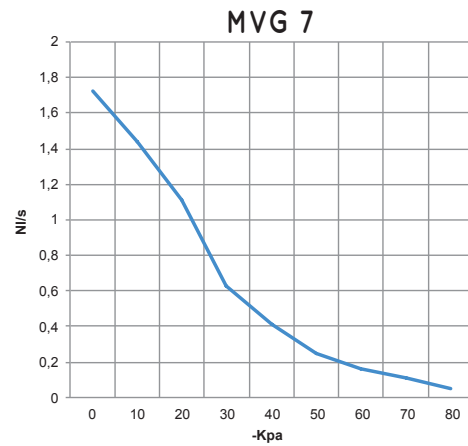
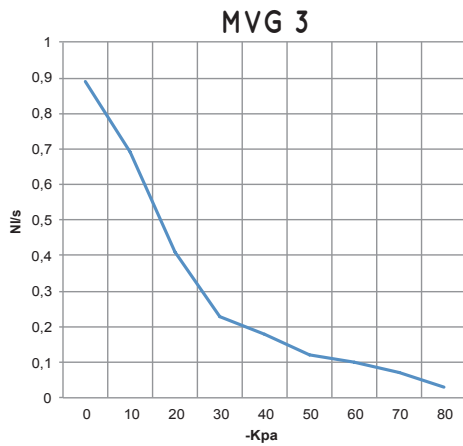

Generatore. art.	Press. alim. bar	Consumo aria NI/s	Portata d'aria (NI/s) ai diversi gradi di vuoto (-KPa) alla pressione di alimentazione ottimale										Vuoto max -KPa
			0	10	20	30	40	50	60	70	80		
MVG 3	5.0	0.8	0.89	0.69	0.41	0.23	0.18	0.12	0.10	0.07	0.03	85	
MVG 7	5.0	1.3	1.83	1.44	1.11	0.63	0.41	0.25	0.16	0.11	0.05	85	

Tempi di evacuazione (ms/l = s/m³) ai diversi gradi di vuoto (-KPa), alla pressione di alimentazione ottimale

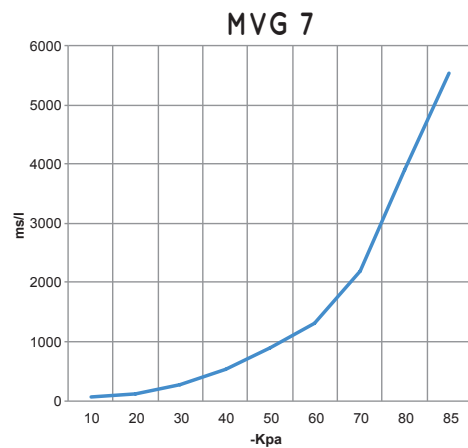
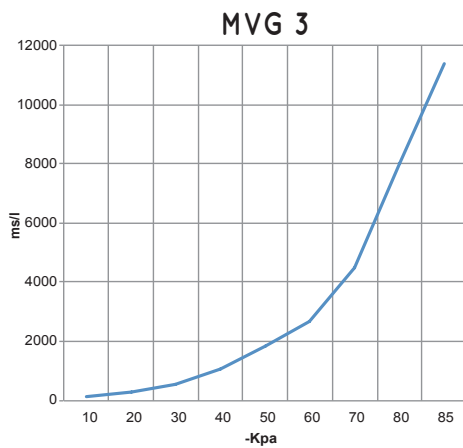

Generatore. art.	Press. alim. bar	Consumo aria NI/s	Tempi di evacuazione (ms/l = s/m ³) ai diversi gradi di vuoto (-KPa) alla pressione di alimentazione ottimale										Vuoto max -KPa
			10	20	30	40	50	60	70	80	85		
MVG 3	5.0	0.8	119	274	552	1088	1845	2694	4499	8009	11373	85	
MVG 7	5.0	1.3	58	133	268	529	897	1310	2188	3895	5531	85	

ACCESSORI E RICAMBI A RICHIESTA

Art.	MVG 3	MVG 7
Kit di guarnizioni e valvole a lamella	00 KIT MVG 3	00 KIT MVG 7
Silenziatore di scarico		00 15 150
Cavo di collegamento elettrico, con connettore assiale, per vacuostato		00 12 20
Cavo di collegamento elettrico, con connettore radiale, per vacuostato		00 12 21
Set di cavi di collegamento elettrico, con dispositivo di risparmio energetico integrato NO e connettori		00 15 202
Set di cavi di collegamento elettrico, con dispositivo di risparmio energetico integrato NC e connettori		00 15 203
Vacuostato digitale		12 10 10
Elettrovalvola d'alimentazione NO		00 15 436
Elettrovalvola d'alimentazione NC		00 15 437