

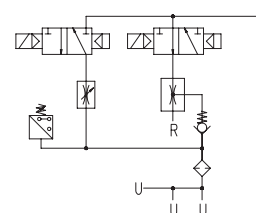

GENERATORI DI VUOTO MULTISTADIO E MULTIFUNZIONE MVG 10 e MVG 14

Sono disponibili i disegni 3D sul sito vuototecnica.net

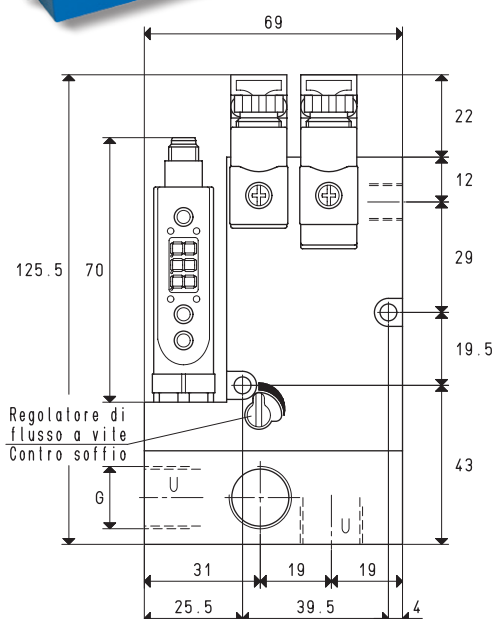
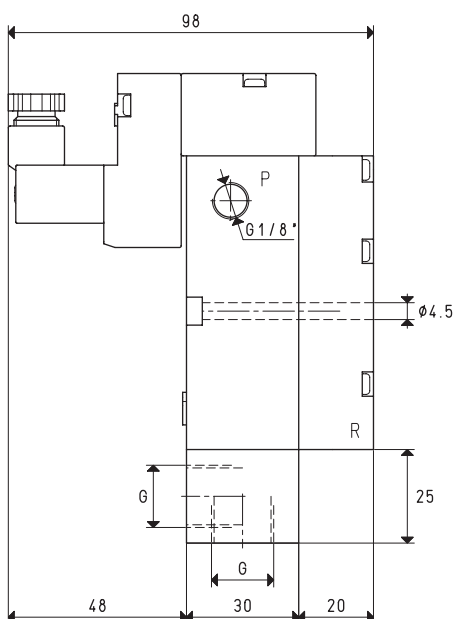

P=CONNESSIONE ARIA COMPRESSA R=SCARICO U=CONNESSIONE VUOTO

Art.		MVG 10			MVG 14		
Quantità di aria aspirata	m ³ /h	7.7	8.4	9.2	10.2	11.2	12.2
Massimo grado di vuoto	-KPa	50	70	85	50	70	85
Pressione finale	mbar ass.	500	300	150	500	300	150
Pressione di alimentazione	bar	3	4	5	3	4	5
Pressione di alimentazione ottimale	bar			5			5
Consumo di aria	NI/s	0.9	1.3	1.7	1.3	1.7	2.1
Max quantità d'aria soffiata a 5 bar	l/min			205			205
Posizione elettrovalvola d'alimentazione	NO/NC			NO			NO
Posizione elettrovalvola d'espulsione	NC			NC			NC
Tensione d'alimentazione	V			24 DC			24 DC
Assorbimento elettrico	W			1 x 2			1 x 2
Uscita vacuostato				PNP			PNP
Grado di protezione	IP			65			65
Temperatura di utilizzo	°C			-10 / +60			-10 / +60
Livello di rumorosità alla pressione di alimentazione ottimale	dB(A)			62			70
Peso	Kg			0.716			0.720
G	Ø			G3/8"			G3/8"

N.B. Per ordinare il generatore: con elettrovalvola d'alimentazione NC, indicare il codice MVG .. NC;
 senza vacuostato digitale, indicare il codice MVG .. SV;
 senza elettrovalvola d'espulsione, indicare il codice MVG .. SC.

N.B. Tutti i valori di vuoto indicati in tabella sono validi alla normale pressione atmosferica di 1013 mbar ed ottenuti con una pressione di alimentazione costante.
 L'alimentazione dei generatori di vuoto, deve essere effettuata con aria compressa non lubrificata, filtrazione 5 micron, secondo norma ISO 8573-1 classe 4.

Rapporti di trasformazione: N (newton) = Kg x 9.81 (forza di gravità); inch = $\frac{mm}{25.4}$; pounds = $\frac{g}{453.6} = \frac{Kg}{0.4536}$ Adattatori per filettature GAS - NPT disponibili a pag. 1.130



Portata d'aria (NI/s) ai diversi gradi di vuoto (-KPa), alla pressione di alimentazione ottimale

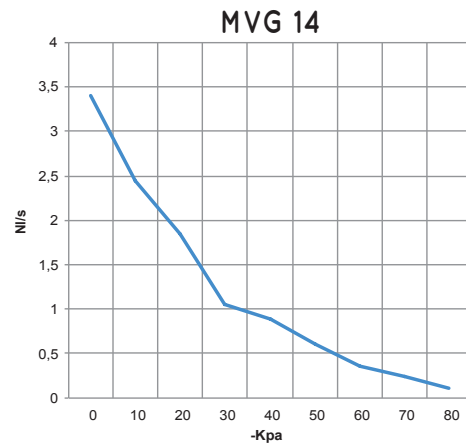
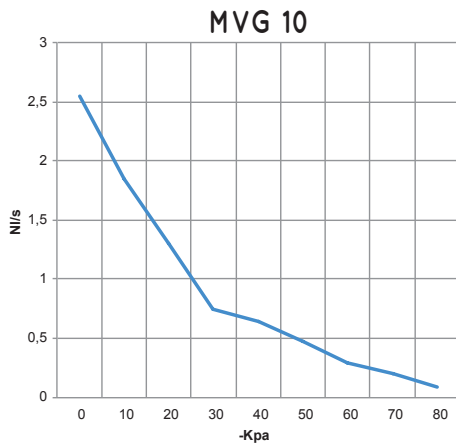

Generatore. art.	Press. alim. bar	Consumo aria NI/s	Portata d'aria (NI/s) ai diversi gradi di vuoto (-KPa) alla pressione di alimentazione ottimale										Vuoto max -KPa
			0	10	20	30	40	50	60	70	80		
MVG 10	5.0	1.7	2.55	1.85	1.30	0.75	0.64	0.48	0.30	0.20	0.09	85	
MVG 14	5.0	2.1	3.40	2.45	1.84	1.05	0.88	0.61	0.36	0.24	0.11	85	

Tempi di evacuazione (ms/l = s/m³) ai diversi gradi di vuoto (-KPa), alla pressione di alimentazione ottimale

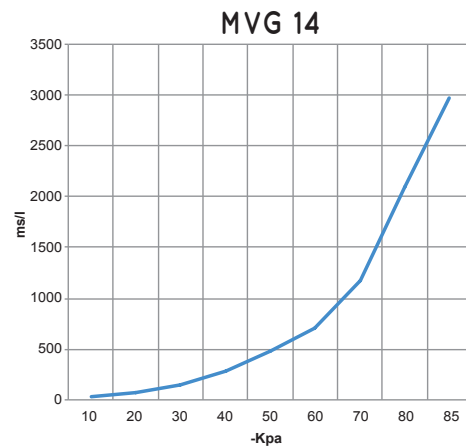
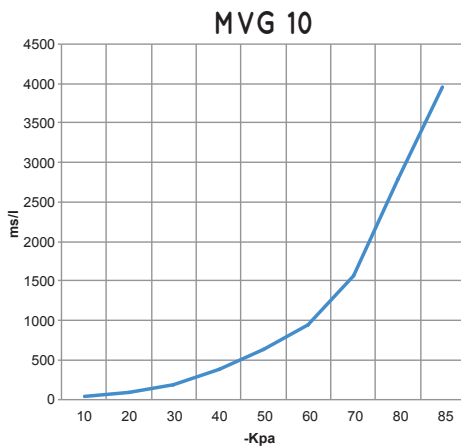

Generatore. art.	Press. alim. bar	Consumo aria NI/s	Tempi di evacuazione (ms/l = s/m ³) ai diversi gradi di vuoto (-KPa) alla pressione di alimentazione ottimale										Vuoto max -KPa
			10	20	30	40	50	60	70	80	85		
MVG 10	5.0	1.7	41	95	192	379	642	938	1567	2790	3962	85	
MVG 14	5.0	2.1	31	71	144	284	482	704	1175	2092	2971	85	

ACCESSORI E RICAMBI A RICHIESTA

Art.	MVG 10	MVG 14
Kit di guarnizioni e valvole a lamella art.	00 KIT MVG 10	00 KIT MVG 14
Silenziatore di scarico art.		N°2 00 15 150
Cavo di collegamento elettrico, con connettore assiale, per vacuostato art.		00 12 20
Cavo di collegamento elettrico, con connettore radiale, per vacuostato art.		00 12 21
Set di cavi di collegamento elettrico, con dispositivo di risparmio energetico integrato NO e connettori art.		00 15 202
Set di cavi di collegamento elettrico, con dispositivo di risparmio energetico integrato NC e connettori art.		00 15 203
Vacuostato digitale art.		12 10 10
Elettrovalvola d'alimentazione NO art.		00 15 436
Elettrovalvola d'alimentazione NC art.		00 15 437