

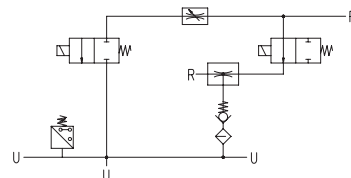

# GENERATORI DI VUOTO MULTISTADIO, MULTIFUNZIONE E MODULARI, GVMM 3 e GVMM 7

Sono disponibili i disegni 3D sul sito [vuototecnica.net](http://vuototecnica.net)

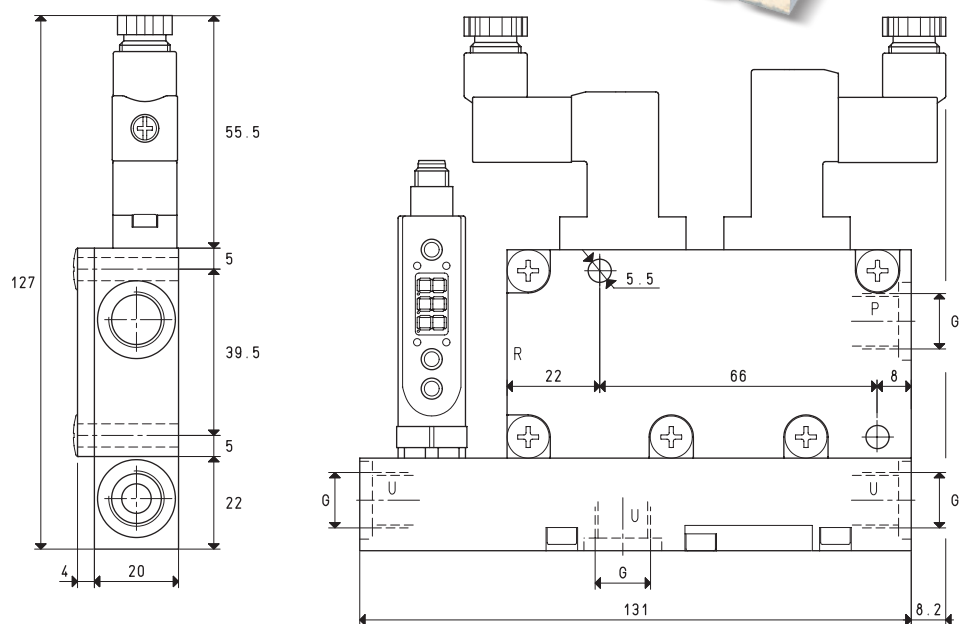
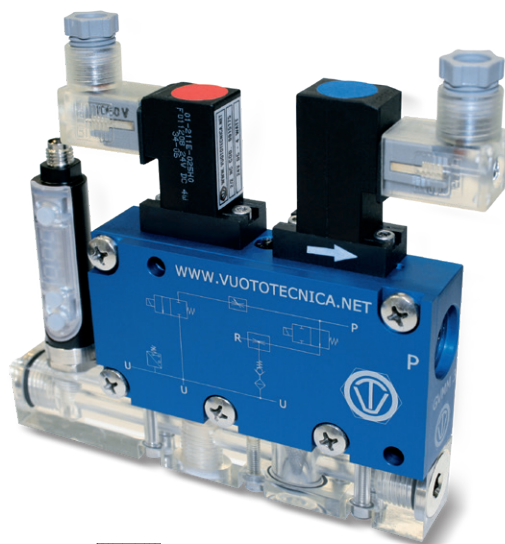

P=CONNESSIONE ARIA COMPRESSA    R=SCARICO    U=CONNESSIONE VUOTO

Art.		GVMM 3			GVMM 7		
Quantità di aria aspirata	m <sup>3</sup> /h	2.6	2.8	3.0	5.5	6.0	6.4
Massimo grado di vuoto	-KPa	64	85	85	60	80	85
Pressione finale	mbar ass.	360	150	150	400	200	150
Pressione di alimentazione	bar	3	4	5	3	4	5
Pressione di alimentazione ottimale	bar			5			5
Consumo di aria	NI/s	0.6	0.7	0.8	0.9	1.1	1.3
Max quantità d'aria soffiata a 5 bar	l/min			128			128
Posizione elettrovalvola d'alimentazione	NO/NC			NO			NO
Assorbimento elettrico	W			2			2
Posizione elettrovalvola d'espulsione	NC			NC			NC
Assorbimento elettrico	W			4			4
Tensione d'alimentazione	V			24DC			24DC
Uscita vacuostato				PNP			PNP
Grado di protezione	IP			65			65
Temperatura di utilizzo	°C			-10 / +60			-10 / +60
Livello di rumorosità alla pressione di alimentazione ottimale	dB(A)			66			70
Peso	g			420			420
G	∅			G1/4"			G1/4"

N.B. Per ordinare il generatore: senza vacuostato digitale, indicare il codice GVMM .. SV;

con elettrovalvola d'alimentazione NC, indicare il codice GVMM .. NC.

N.B. Tutti i valori di vuoto indicati in tabella sono validi alla normale pressione atmosferica di 1013 mbar ed ottenuti con una pressione di alimentazione costante.

L'alimentazione dei generatori di vuoto, deve essere effettuata con aria compressa non lubrificata, filtrazione 5 micron, secondo norma ISO 8573-1 classe 4.

Rapporti di trasformazione: N (newton) = Kg x 9.81 (forza di gravità); inch =  $\frac{\text{mm}}{25.4}$ ; pounds =  $\frac{\text{g}}{453.6} = \frac{\text{Kg}}{0.4536}$

Adattatori per filettature GAS - NPT disponibili a pag. 1.130

# GENERATORI DI VUOTO MULTISTADIO, MULTIFUNZIONE E MODULARI, GVMM 3 e GVMM 7



Portata d'aria (NI/s) ai diversi gradi di vuoto (-KPa), alla pressione di alimentazione ottimale

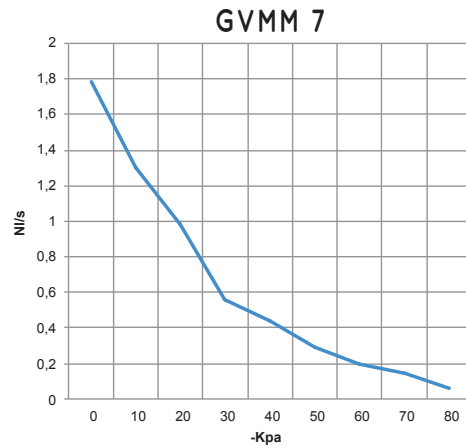
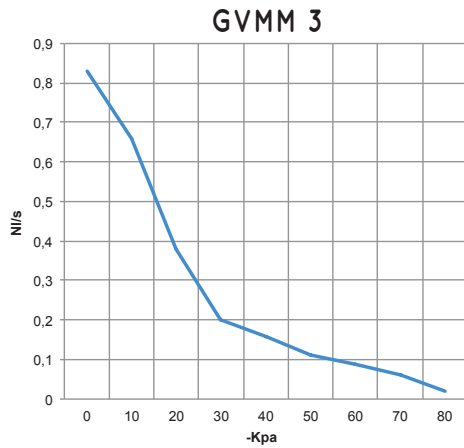

Generatore. art.	Press. alim. bar	Consumo aria NI/s	Portata d'aria (NI/s) ai diversi gradi di vuoto (-KPa) alla pressione di alimentazione ottimale										Vuoto max -KPa
			0	10	20	30	40	50	60	70	80		
GVMM 3	5.0	0.8	0.83	0.66	0.38	0.20	0.16	0.11	0.09	0.06	0.02	85	
GVMM 7	5.0	1.3	1.78	1.30	0.98	0.56	0.44	0.29	0.20	0.14	0.06	85	

Tempi di evacuazione (ms/l = s/m<sup>3</sup>) ai diversi gradi di vuoto (-KPa), alla pressione di alimentazione ottimale

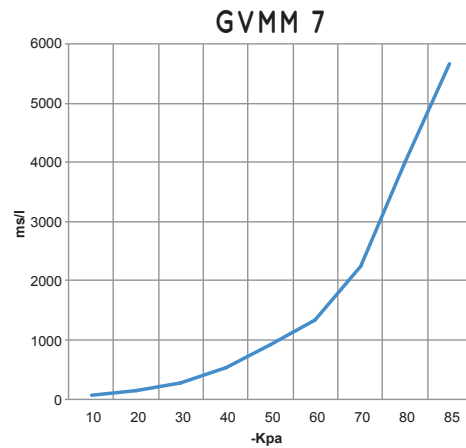
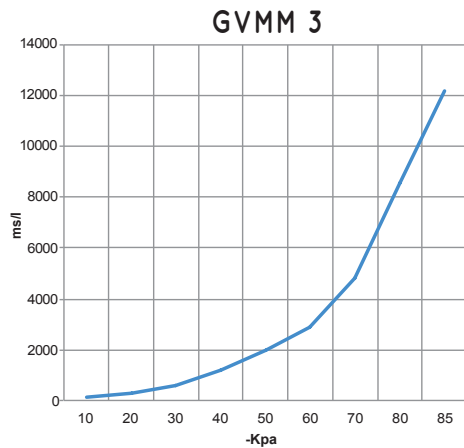

Generatore. art.	Press. alim. bar	Consumo aria NI/s	Tempi di evacuazione (ms/l = s/m <sup>3</sup> ) ai diversi gradi di vuoto (-KPa) alla pressione di alimentazione ottimale										Vuoto max -KPa
			10	20	30	40	50	60	70	80	85		
GVMM 3	5.0	0.8	128	294	592	1167	1978	2889	4824	8588	12195	85	
GVMM 7	5.0	1.3	59	137	275	543	921	1344	2245	3997	5676	85	

## ACCESSORI E RICAMBI A RICHIESTA

Art.	GVMM 3	GVMM 7
Kit di guarnizioni e valvole a lamella art.	00 KIT GVMM 3	00 KIT GVMM 7
Silenziatore di scarico art.		00 15 150
Cavo di collegamento elettrico, con connettore assiale, per vacuostato art.		00 12 20
Cavo di collegamento elettrico, con connettore radiale, per vacuostato art.		00 12 21
Set di cavi di collegamento elettrico, con dispositivo di risparmio energetico integrato NO e connettori art.		00 15 202
Set di cavi di collegamento elettrico, con dispositivo di risparmio energetico integrato NC e connettori art.		00 15 203
Vacuostato digitale art.		12 10 10
Elettrovalvola d'alimentazione NO art.		00 15 176
Elettrovalvola d'alimentazione NC art.		00 15 175